

Decklänge ca. / deklengte ca. / Longueur couverture app. / mm	270 - 350
mit GOZ / met gevelpannen / avec tuiles de rive / ca. mm	335 - 350
Mittl. Deckbreite ca. / Gemiddelde dekbreedte ca. / Largeur couverture moy. app. / mm	200
Gesamtlänge ca. / Totale lengte ca. / Longueur totale app. / mm	420
Gesamtbreite ca. / Totale breedte ca. / Largeur totale app. / mm	245
Stückbedarf / m <sup>2</sup> ca. / Aantal stuks / m <sup>2</sup> ca. / Nombre de tuile / m <sup>2</sup> app.	14,3 - 18,5
mit GOZ / met gevelpannen / avec tuiles de rive	14,3 - 14,9
Regeldachneigung* / Aanbevolen minimale dakhelling* / Pente de toit*	25°
Gewicht / Stück ca. / Gewicht/stuk ca. / Poids unitaire, env. / kg	3,40
Gewicht / m <sup>2</sup> ca. / Gewicht / m <sup>2</sup> ca. / Poids / m <sup>2</sup> app. / kg	48,6 - 63,0
Stück / Palette / Aantal stuks per pallet / Nombre de tuiles par palette	300
Gewicht / Europalette / Gewicht/Europallet / Poids europalette / kg	1045

- \* Geringere Dachneigungen sind bei entsprechenden Zusatzmaßnahmen möglich.
- \* Lagere dakhelling is bij goede voorzorgsmaatregelen mogelijk.
- \* Pente moindre possible avec les mesures appropriées d'aménagement d'une sous-toiture.

### GOZ links

- Gewicht: ca. 4,8 kg
- Decklänge: 335 - 350 mm
- Deckbreite: ca. 245 mm

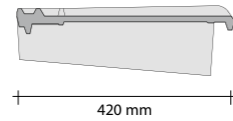

### Gevelpan links

- gewicht: ca. 4,8 kg
- deklengte: 335 - 350 mm
- dekbreedte: ca. 245 mm

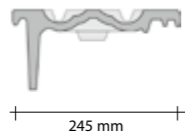

### Rive gauche

- poids: env. 4,8 kg
- Longueur de couverture: 335 - 350 mm
- largeur de couverture: env. 245 mm



### ELSASS Doppelmulden-Ziegel

#### Dubbele muldenpan

#### Tuile à auge double

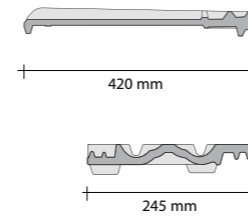

### GOZ rechts

- Gewicht: ca. 4,5 kg
- Decklänge: 335 - 350 mm
- Deckbreite: ca. 200 mm

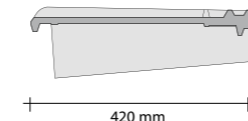

### Gevelpan rechts

- gewicht: ca. 4,5 kg
- deklengte: 335 - 350 mm
- dekbreedte: ca. 200 mm

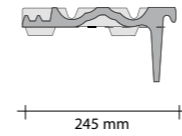

### Rive droite

- poids: env. 4,5 kg
- Longueur de couverture: 335 - 350 mm
- largeur de couverture: env. 200 mm



### 1/2 Ziegel

- Gewicht: ca. 2,2 kg
- Mittl. Deckbreite: ca. 100 mm

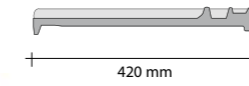

### 1/2 pan

- gewicht: ca. 2,2 kg
- gemiddelde dekbreedte: ca. 100 mm

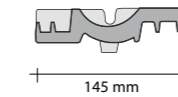

### 1/2 Tuile

- poids: env. 2,2 kg
- Largeur de couverture moyenne: env. 100 mm



### Doppelkremper

- Gewicht: ca. 3,3 kg
- Decklänge: 335 - 350 mm
- Deckbreite: ca. 245 mm

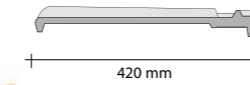

### Dubbele welpan

- gewicht: ca. 3,3 kg
- deklengte: 335 - 350 mm
- dekbreedte: ca. 245 mm

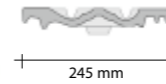

### Tuile à double bourrelet

- poids: env. 3,3 kg
- Longueur de couverture: 335 - 350 mm
- largeur de couverture: env. 245 mm



### Entlüfter

- Entlüftungs-Querschnitt ca. 19 cm<sup>2</sup>, mit Tonzähnen gegen Vogeleinflug
- Gewicht: ca. 3,3 kg

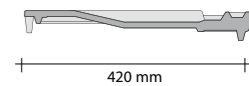

### Ventilatiepan

- doorsnede ventilatieopening ca. 19 cm<sup>2</sup>
- gewicht: ca. 3,3 kg

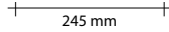

### Chatière

- Ouverture de la ventilation: env. 19 cm<sup>2</sup>
- poids: env. 3,3 kg

### First (Kleeblatt)

- ca. 3 Stück/m
- Gewicht: ca. 3,5 kg/Stück
- Deckbreite: ca. 200 mm

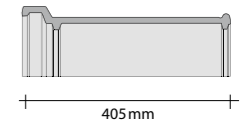

### Klaverblad vorst

- ca. 3 st/m
- gewicht: ca. 3,5 kg/st
- dekbreedte: ca. 200 mm

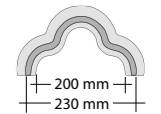

### Faitière feuille de trèfle

- env. 3 pièces/m
- poids: env. 3,5 kg/pièce
- largeur de couverture: env. 200 mm



### Zierfirstplatten (Kleeblatt)

- für Anfang und Ende
- Gewicht: ca. 1 kg

#### Siervorstplaat (klaverblad)

- begin en eind
- gewicht: ca. 1 kg

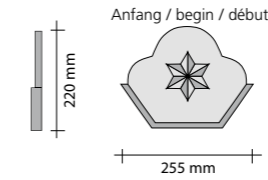

#### Fronton début/fin feuille de trèfle

- début et fin
- poids: env. 1 kg

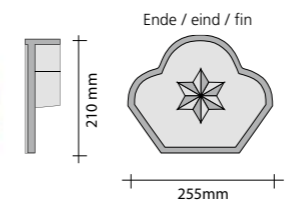

**Walmkappe (Kleeblatt), universal**

- Für 10° - 60°
- Gewicht: ca. 4,8 kg



**Broekstuk (Klaverblad), universeel**

- voor 10° - 60°
- gewicht: ca. 4,8 kg

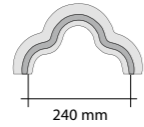

**Jonction faitière (Feuille de trèfle), universelle**

- Pour 10° - 60°
- Poids: env. 4,8 kg



**Sargdeckel-First**

- Gewicht: ca. 2,9 kg
- ca. 3 Stück/m
- Deckbreite: ca. 205 mm
- nur in naturrot und altfarben lieferbar

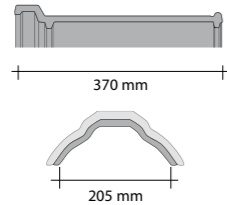

**Platte vorst**

- gewicht: ca. 2,9 kg
- ca. 3 st/m
- dekbreedte: ca. 205 mm
- alleen in natuurrood en oud zwart leverbaar



**Faitière platte**

- Poids: env. 2,9 kg
- env. 3 pièces/m
- largeur de couverture: env. 205 mm
- seulement en teinte vieillie et rouge naturel livrable

**Gratanfänger (Kleeblatt)**

- Gewicht: ca. 4,0 kg

**Hoekkeper beginvorst (klaverblad)**

- gewicht: ca. 4,0 kg

**Début d'arrêtier (feuille de trèfle)**

- poids: env. 4,0 kg

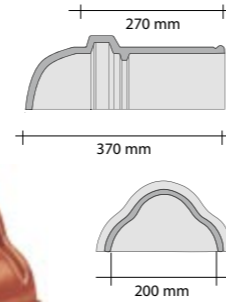

**Überbreiter First (Sargdeckel)**

- ca. 3 Stück/m
- Gewicht: 3,5 kg
- Deckbreite: ca. 290 mm
- nur in naturrot und altfarben lieferbar

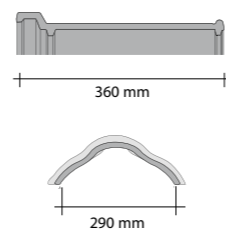

**Extra brede platte vorst**

- ca. 3 st/m
- gewicht: ca. 3,5 kg
- dekbreedte: ca. 290 mm
- alleen in natuurrood en oud zwart leverbaar



**Faitière extra - large**

- env. 3 pièces/m
- poids: env. 3,5 kg
- largeur de couverture moyenne: env. 290 mm
- seulement en teinte vieillie et rouge naturel livrable

**Ton-Antennenziegel**

- Gewicht Ziegel: ca. 3,0 kg
- Gummikappe: ca. 0,1 kg
- Gesamtgewicht: ca. 3,1 kg

**Keramische antennepan**

- gewicht dakpan: ca. 3,0 kg
- gewicht rubberkap: ca. 0,1 kg
- totaal gewicht: ca. 3,1 kg

**Passage d'antenne en terre cuite**

- poids tuile: env. 3,0 kg
- calotte en caoutchouc: env. 0,1 kg
- total: env. 3,1 kg

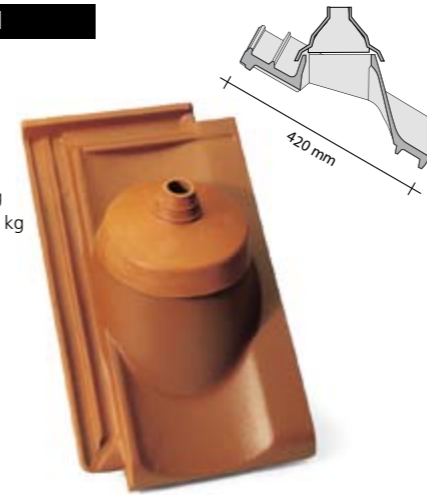

**Ton-Dunstrohr mit flexiblem Anschlussstutzen**

- Durch Drehung des Rohres der Dachneigung anpassbar
- Optimale Ausrichtung von 20° bis 40°
- Gewicht Ziegel: ca. 3,0 kg
- Gewicht Rohr: ca. 2,7 kg
- Gewicht gesamt: ca. 5,7 kg
- Dunstrohr-Innen Ø: ca. 100 mm

**Keramische dakdoorvoer met flexibele slang**

- door draaiing van de pijp op dakhelling aan te passen
- optimale dakhelling van 20° tot 40°
- gewicht dakpan: ca. 3,0 kg
- eewicht pijp: ca. 2,7 kg
- totaal gewicht: ca. 5,7 kg
- diameter inwendig: ca. 100 mm

**Tuile à douille avec attache flexible**

- s'adapte à la pente en tournant le mitron
- optimisation entre 20° et 40°
- poids tuile: env. 3,0 kg
- roseau: env. 2,7 kg
- total: env. 5,7 kg
- diamètre intérieur: env. 100 mm

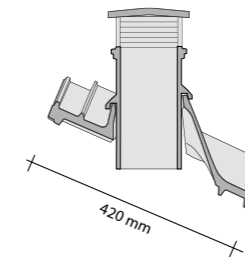

**PVC-Antennendurchlass**

- Gewicht: ca. 1,3 kg

**PVC antennepan**

- gewicht: ca. 1,3 kg

**Passage d'antenne en PVC**

- poids: env. 1,3 kg



**PVC-Dunstrohr**

- Gewicht: ca. 1,3 kg
- Innendurchmesser: 100 mm
- mit flexiblem Schlauch und Reduzierstück

**PVC dakdoorvoer**

- gewicht: ca. 1,3 kg
- diameter inwendig: ca. 100 mm
- met flexibele slang

**Tuile à douille en PVC**

- poids: env. 1,3 kg
- diamètre intérieur: 100 mm
- avec tuyau flexible et manchon



**PVC-Solar-Durchgangspfanne**

- Gewicht: ca. 1,0 kg
- für Rohrquerschnitte DN 30/50/70

**PVC solar dakdoorvoer**

- diameter DN 30/50/70
- gewicht: ca. 1,0 kg

**Tuile solaire de passage en PVC**

- diamètre DN 30/50/70
- poids: env. 1,0 kg



### Sicherheits-Trittpfanne

- Metallguss, kunststoffversiegelt, mit farblich angepasster Kunststoffpfanne
- Din-gerecht

### Veiligheid en trappan

- kunststof verzegeld metaal met kunststof pan in kleur
- Din-getest

### Tuile marche - pied

- tuile en plastique avec marche-pied métal de couleur adaptée
- suivant DIN



### Standrost

- komplett mit farblich angepasstem Rost und Kunststoffpfannen inkl. Befestigungsmaterial
- Länge: ca. 800 mm oder ca. 400 mm
- DIN-gerecht

### Looppooster

- komplett, met in kleur aangepast rooster en kunststof pannen
- inclusief bevestigingsmateriaal
- lengte: ca. 800 mm en ca. 400 mm
- DIN-getest

### Marche-pied

- complet, avec tuile en plastique et grille couleur adaptée
- matériel de fixation inclus
- longueur: env. 800 mm ou env. 400 mm
- suivant DIN



### Weiteres Zubehör / Toebehoren / Autres accessoires

#### Pultdachziegel\*

Chaperon pan (Haakvorst)\* / Tuile shed\*

#### Pultdach-Giebelortgang links/rechts\*

Chaperon gevelpan links/rechts\* / Tuile de rive shed gauche/droite\*

#### Pultdach-Doppelkremper\*

Chaperon met dubbele wel\* / Tuile shed double bourrelet\*

Acryl-Lichtpfanne / Acryl-lichtpan / Tuile transparente en acryl

Traufenkamm / Vogelschroot / Peigne anti-oiseaux

Vogelschutzgitter (5m) / Vogelgaas (5m) / Grille anti-oiseaux (5m)

Sicherheits-Leiterhaken / Ladderhaken / Crochet d'échelle

Sturmklammern (Zi/Al) / Panhaken (Zi/Al) / Crochet de tuile (Zi/Al)

Alu-Firstklammern / Alu-vorsthaken / Crochet de faitière alu

First-/Gratlattenhalter / Ruiterdrager / Support de faitage

Grat- und Firstrolle (5 m) / Ventilierende vorst- en hoekkeperrol (5m)  
Sous-faitière (5 m)

#### Grat- und Firstrolle Kupfer (5 m)

Ventilerende vorst- en hoekkeperrol koper (5 m) / Sous-faitière cuivre (5 m)

#### PVC-Solar-Trägerpfanne für die Aufdachmontage

PVC solar montagepan voor montage op dak  
Tuile en PVC de support pour système solaire

#### Universal-PVC-Abgaskalotte, DN 100, für Dachneigung bis 45°

Universeel PVC rookgasdoorvoer 100 mm, dakhelling 45°  
Calotte en PVC universelle DN 100, pour pente jusqu' à 45°

#### Universal-PVC-Abgaskalotte, DN 125, für Dachneigung bis 40°

Universeel PVC rookgasdoorvoer 125 mm, dakhelling 40°  
Calotte en PVC universelle DN 125, pour pente jusqu' à 40°

#### Dachdeckerfarbe

Engobe  
Peinture couleur de tuile

\*Auf Anfrage / Op aanvraag / Sur demande

Unter **roeben.com** öffnet sich die ganze Welt der Röben-Produkte. Neben der kompletten Produktübersicht finden Sie hier viele praktische Tipps und Tricks für den richtigen Umgang mit Ziegeln und allem, was dazugehört. Die Seiten werden ständig aktualisiert und erweitert. Das heißt, ein Besuch von Zeit zu Zeit gibt immer wieder neue Einblicke in brandheiße News, Produkte und Dienstleistungen.

### Online-Berechnung der Windsogsicherung für alle Röben Tondachziegel.

Seit dem 1. März 2011 gelten die neuen Fachregeln "Windlasten auf Dächern mit Dachziegeln und Dachsteinen" mit deutlich erhöhten Anforderungen an die Befestigungen.

Auf der Röben Homepage **roeben.com** finden Sie einen Profi-Tool, mit dem Sie die Windsogsicherung auf der Basis der neuen Regeln schnell und zuverlässig berechnen können. Sämtliche Einflussfaktoren, von der topografischen und geografischen Lage des Gebäudes, der Gebäudehöhe, der Dachform und Dachneigung bis zu den einzelnen Röben Dachziegel-Modellen sind darin eingearbeitet.

Wie toegang heeft tot het internet kan direct naar de Röben-homepage gaan: **roeben.com**

Naast een compleet overzicht van onze producten vindt u op de Röben-pagina's praktische tips en tricks voor de juiste omgang met pannen en alles wat daarbij hoort. De pagina's worden voortdurend geactualiseerd en uitgebreid. Dat betekent dat een bezoek van tijd tot tijd altijd weer nieuwe inzichten in nieuwe producten en diensten verschaft.

### Online berekening voor verankering van Röben dakpannen.

Sinds 1 maart 2011 gelden er nieuwe vakregels, windbelasting op daken met dakpannen en leien, met beduidende hogere eisen betreft de verankering.

Op de homepage **roeben.com** vind u een download waarmee u de verankering op basis van de nieuwe regels snel en betrouwbaar kunt berekenen. Verschillende factoren zoals topografie en geografische ligging, vorm van het gebouw, gebouwhoogte, dakvorm, dakhelling tot en met de verschillende Röben dakpannen zij hierin verwerkt.

Si vous avez accès à l'Internet, vous pouvez aller directement sur la page d'accueil Röben: **roeben.com**

Outre l'aperçu complet du programme, les pages Röben vous donneront des conseils et des idées pratiques sur la manière d'utiliser les tuiles et sur tous les accessoires. Les pages Internet sont actualisées et élargies en permanence. Une petite visite de temps à autre vous donnera par conséquent les toutes dernières nouvelles sur nos produits et prestations de service.

### Calcul Online de la fixation des tuiles Röben.

Les nouvelles directives „Forces de vent sur les toitures recouvertes en tuiles“ sont en vigueur depuis le 1<sup>er</sup> mars 2011 avec des exigences nettement plus élevées au niveau des fixations.

Sur le site Internet **roeben.com** vous trouverez un outil de pro qui vous permet de calculer très rapidement et avec une grande fiabilité la stabilité à la succion de vent sur la base du nouveau règlement. Tous les facteurs d'influence, de la situation topographique et géographique du bâtiment, la hauteur du bâtiment, la forme et la pente du toit jusqu'aux différents modèles de tuiles Röben y sont pris en considération.



Zeichnung/Grafiek/Graphique: FOS/Altena